



## 親網



規格	サイズ識別色
6 m	白
8 m	緑
10 m	黄
12 m	オレンジ
15 m	青
20 m	赤
30 m	黒

の商品は、仮設工業会の認定品ではありません。

## 親網緊張器



## ロリップ



ロープ長	重量
600mm	0.6kg

## メッシュシート



サイズ
1820 × 5100
1520 × 5100
1210 × 5100
910 × 5100
610 × 5100
300 × 5100

色
グレー
ブルー

## 防災養生シート(白シート) 類



サイズ
1820 × 5100
1520 × 5100
1210 × 5100
910 × 5100
610 × 5100
300 × 5100

## シートクランプ





## 防音シート



規 格
1800 × 3400
1500 × 3400
1200 × 3400
900 × 3400
600 × 3400

## 水平養生ネット



### 規格

項 目	
材質	テトロン
網地・種類	ラッセル
網地・規格	2.5m 280T/48
網地・目合	15mm × 15mm
結節・強度	0.35KN 以上
縁網・径	テトロン 10mm
縁網・強度	14.7KN
色	ブルー

### 寸法表

規 格	識 別
0.5m × 6m	赤
1m × 6m	赤
2m × 6m	赤
3m × 6m	白
4m × 6m	黒
5m × 5m	青
5m × 10m	黄
6m × 6m	赤
7m × 7m	黒
8m × 8m	オレンジ

## 垂直養生ネット

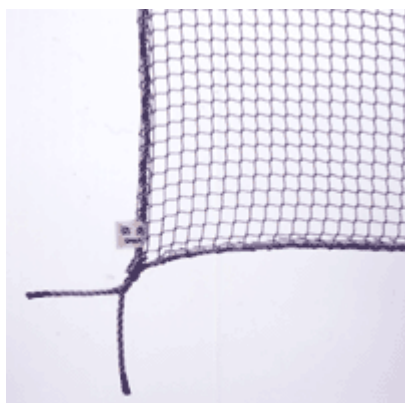

### 規格

項 目	
材質	東レ防災テトロン
網地・種類	ラッセル
網地・規格	2.5m 280T/48
網地・目合	15mm × 15mm
結節・強度	0.35KN 以上
縁網・径	テトロン 10mm
縁網・強度	5KN
色	ブルー、グレー

### 寸法表

規 格	色
1m × 10m	ブルー
6m × 6m	ブルー
3.6m × 12m	ブルー
6m × 12m	ブルー
1m × 10m	グレー
7m × 7m	グレー
4m × 14m	グレー
7m × 14m	グレー

# ネット用ブラケット



## ネット用ブラケット

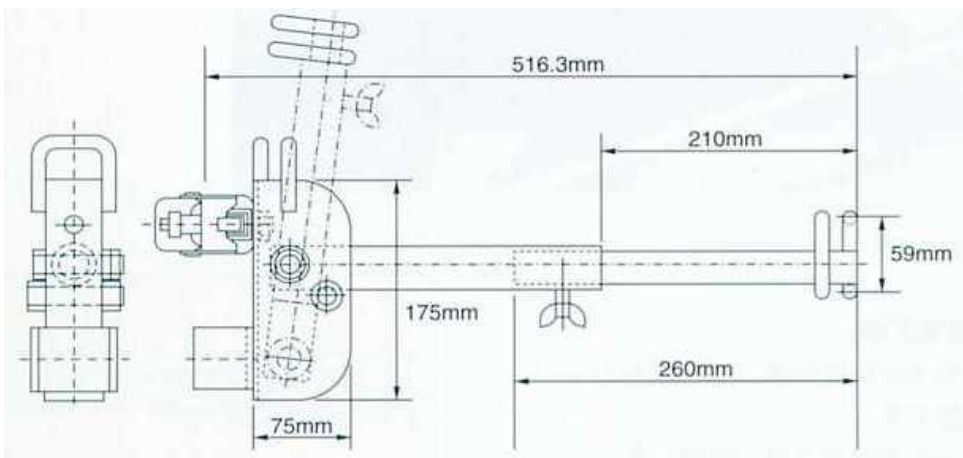
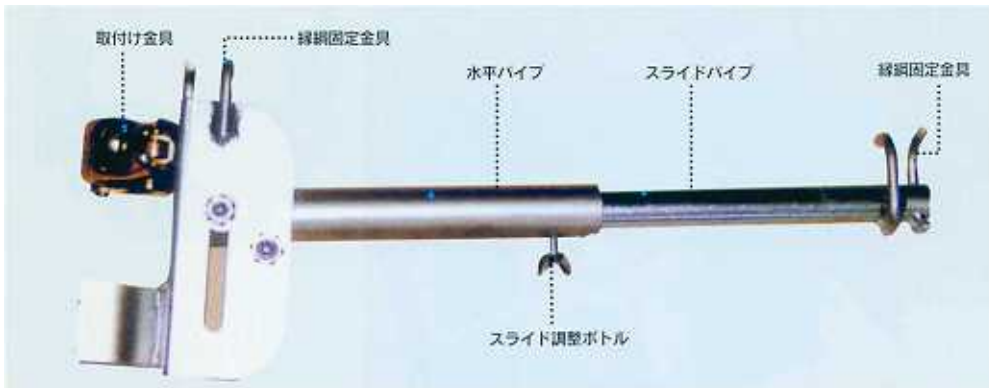

## ネット吊クランプ 0.73kg

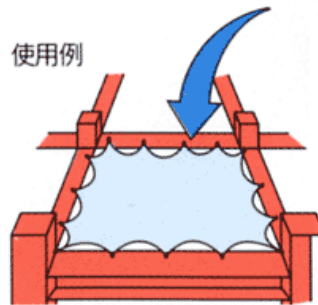

## Cリング





# 養生枠・防音パネル



## 養生枠

養生枠兼用クランプ 0.45kg

養生枠兼用コーナークランプ 0.5kg

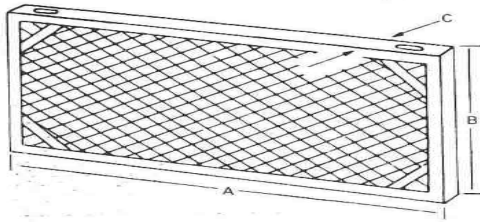

記号	A(mm)	B(mm)	C(mm)	重量 kg
OS-4055	1814	858	25	8.0
OS-405	1509	860	25	7.0
OS-1286	1210	860	25	6.5
OS-9017	910	1720	25	8.0
OS-6017	606	1720	25	7.0

## 防音パネル

### 各種構成素材の特性を生かした 高性能防音パネル

ビルガードSB  
構造と寸法

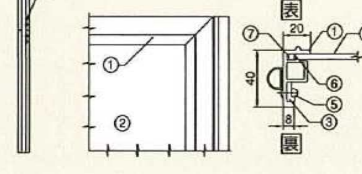
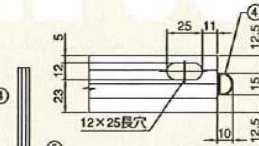
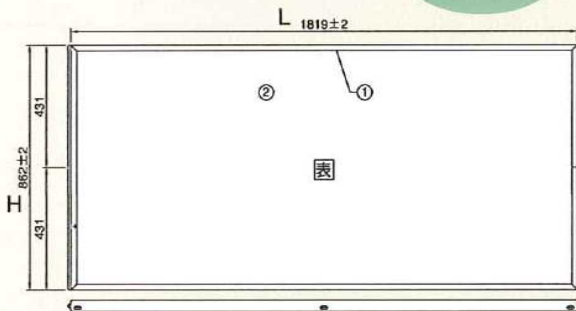

表面②のアルミ複合遮音板には軽量、フラットネス、剛性、遮音性という優れた特性を持つ、セキスイが独自に開発したアルミニウム・プラスチック積層複合材を使用しています。

No.	名称
①	アルミフレーム
②	アルミ樹脂複合材(SB6) 採光仕様ポリカーボネート系(SB5)
③	ジョイントプレート
④	パッキン
⑤	リベット
⑥	タッピングビス
⑦	バックアップ

### 養生クランプ取付例

ビティ足場や単管足場に取付可能。

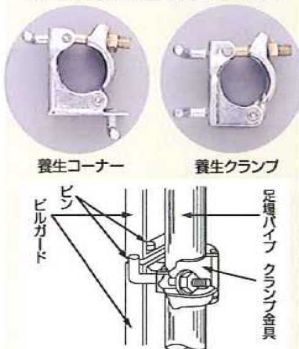

### コーナーパネル取付例

現場の死角をカバーします。

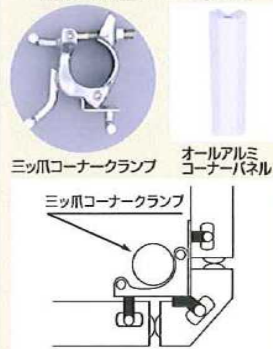

### サイズ

足場モジュールに合わせて各種サイズを揃え  
フレキシブルに対応致します。

T (mm)	L (mm)	H (mm)	インチ		メートル		
			厚さ (mm)	L	H	厚さ (mm)	
SB6 (防音14)	40	SB6-181	10.7	SB6-18 M	10.4		
		1819 862		1790 850			
		SB6-151		SB6-15 M			
SB6 (防音15)	40	SB6-151	9.1	SB6-15 M	8.9		
		1514 862		1490 850			
		SB6-121		SB6-12 M			
SB6 (防音12)	40	SB6-121	7.5	SB6-12 M	7.3		
		1209 862		1190 850			
		SB6-091		SB6-09 M			
SB6 (防音9)	40	SB6-091	5.9	SB6-09 M	5.7		
		904 862		890 850			
		SB6-061		SB6-06 M			
SB6 (防音6)	40	SB6-061	4.3	SB6-06 M	4.2		
		600 862		590 850			
		—		—			
SB6 (防音7)	40	—	1.5	—	1.5		
		—		862		—	850
		SB5-181		SB5-18 M			
SB5 (防音18)	40	SB5-181	10.6	SB5-18 M	10.3		
		1819 862		1790 850			